

DETAIL DACHBODENAUFBAU

Fragestellung:

- 1) Wärmeverlust im Bereich Gesims?
Gefahr eines Oberflächenkondensats?
- 2) Kondensat im Bauteil?

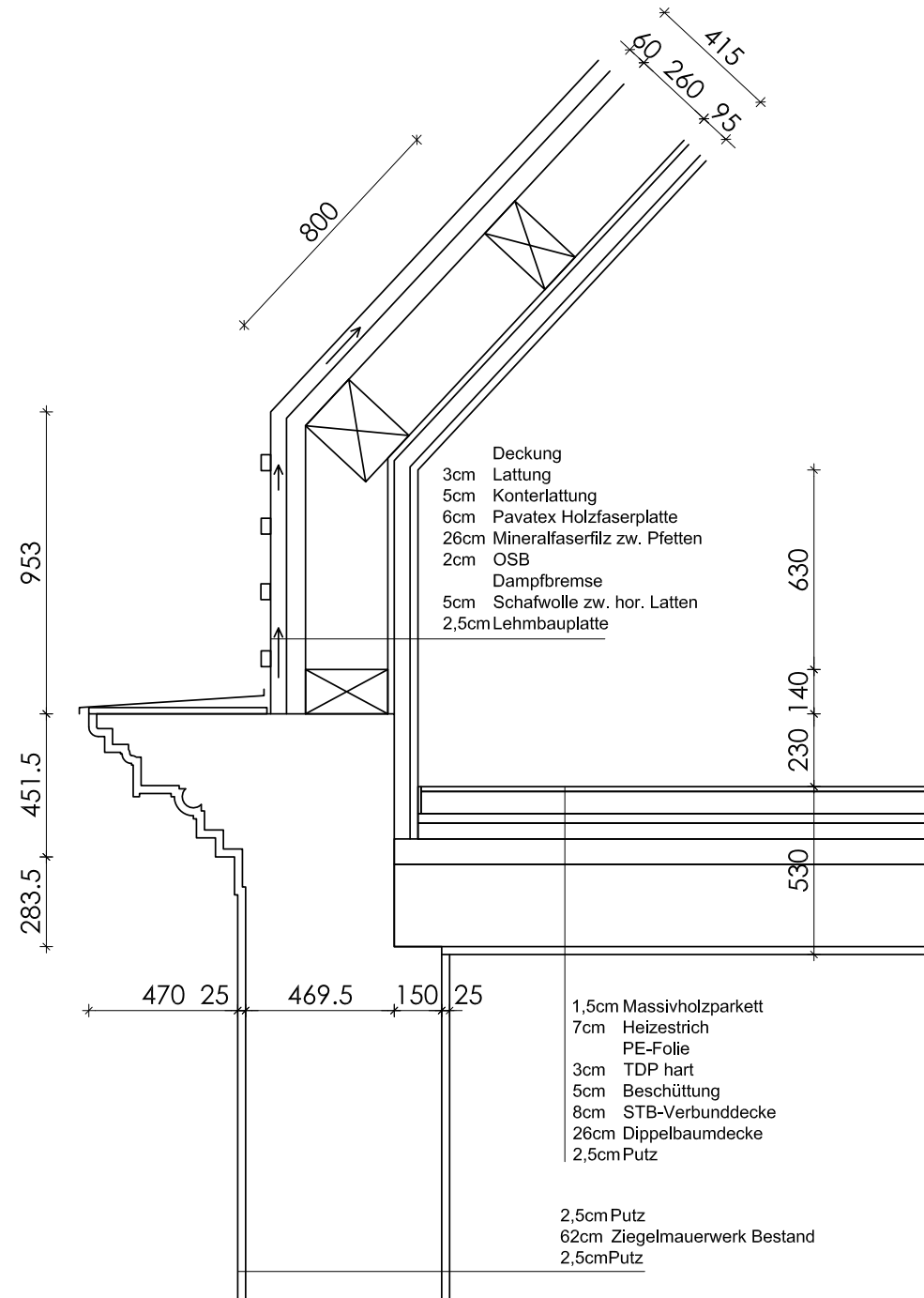

DETAIL DACHBODENAUFBAU

Fragestellung:

- 1) **Wärmeverlust im Bereich Gesims?**
Gefahr eines Oberflächenkondensats?
- 2) Kondensat im Bauteil?

U-Wert:

Dach neu (inhomogen): 0,12 W/m²K

Ziegelmauerwerk Bestand: 0,90 W/m²K

$f_{Rsi} = 0,86$ --> **OK**

$L = 1,39$ W/mK

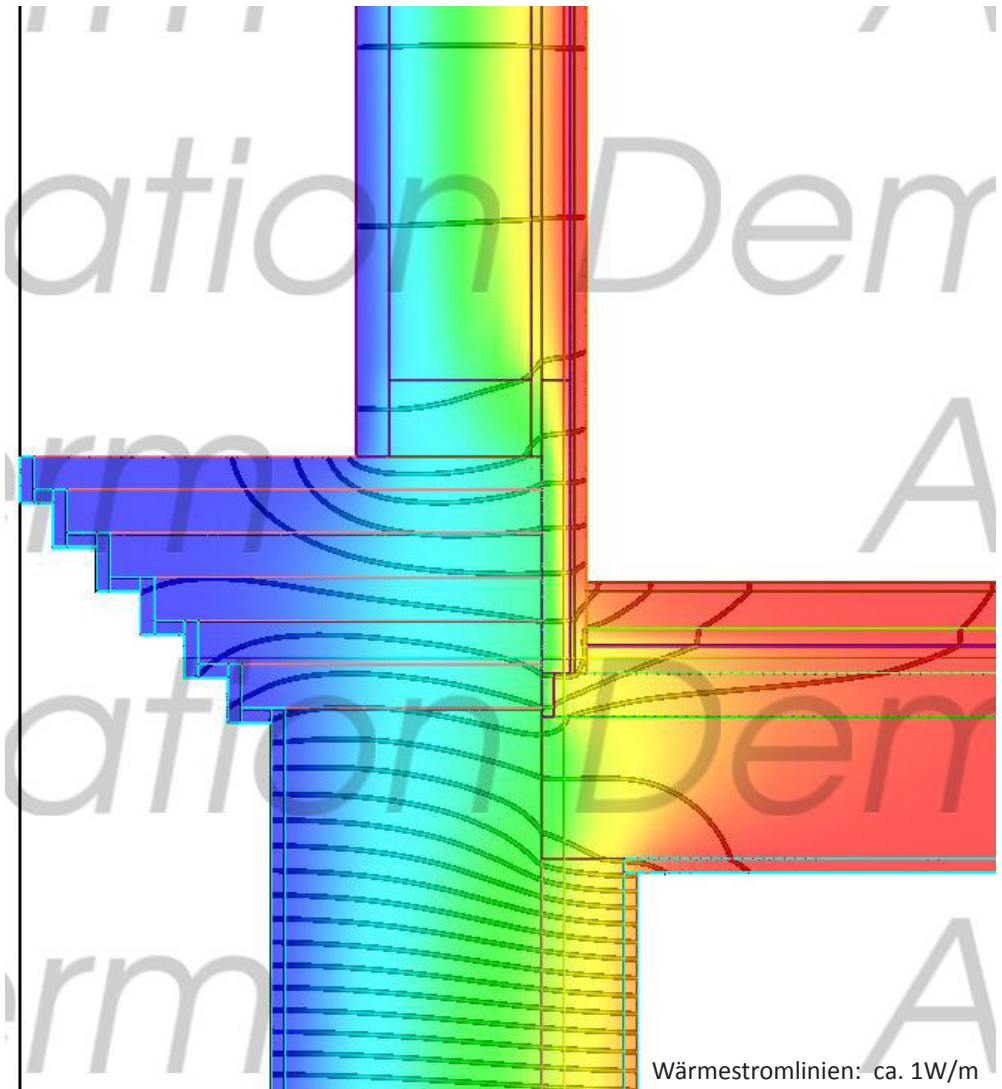

DETAIL DACHBODENAUFBAU

Fragestellung:

- 1) **Wärmeverlust im Bereich Gesims?**
Gefahr eines Oberflächenkondensats?
- 2) Kondensat im Bauteil?

U-Wert:

Dach neu (inhomogen): 0,12 W/m²K

Ziegelmauerwerk Bestand: 0,90 W/m²K

$f_{Rsi} = 0,86$ --> **OK**

$L = 1,39$ W/mK --> **$\psi = -0,29$ W/mK**

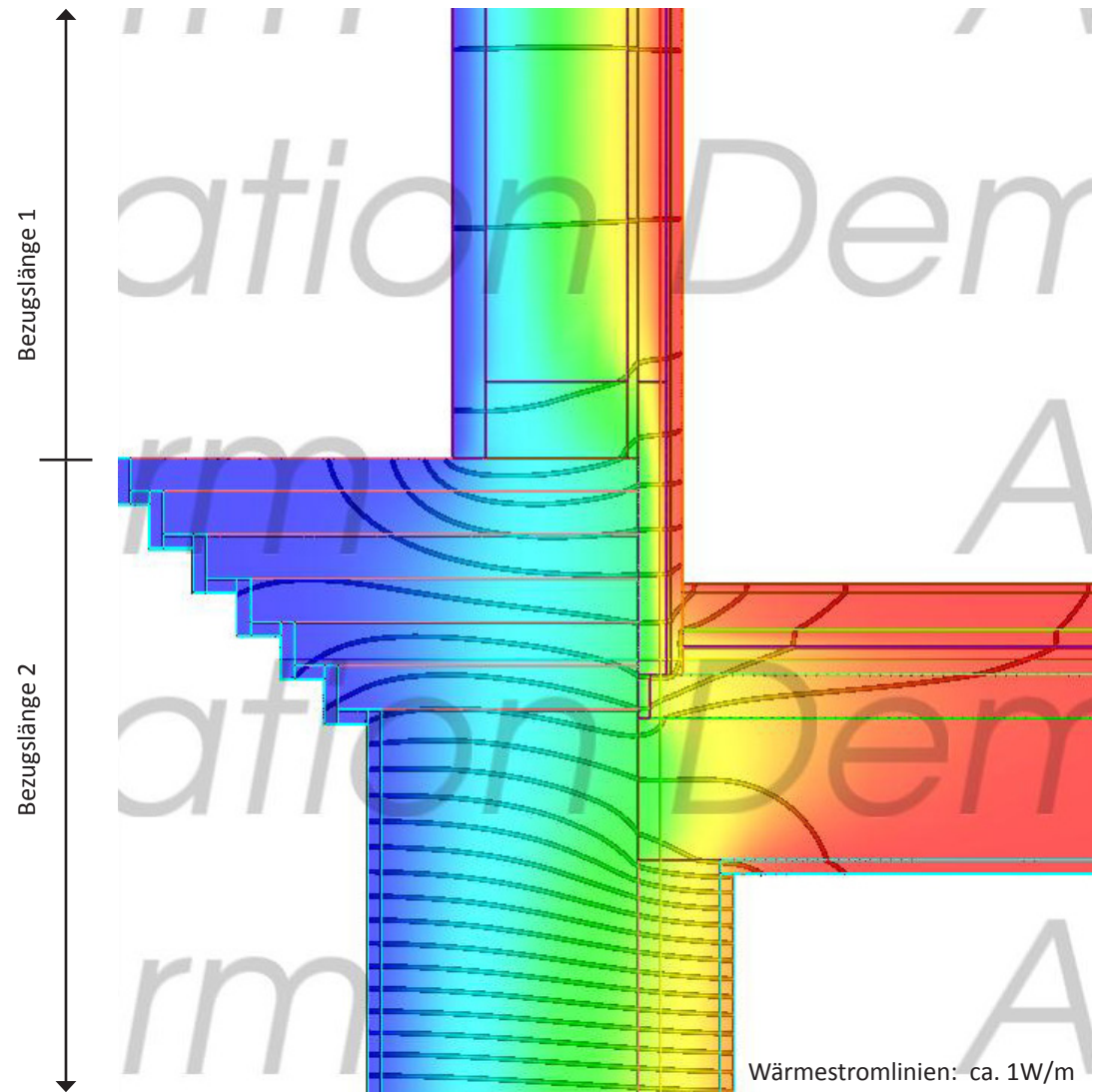

DETAIL DACHBODENAUFBAU

Fragestellung:

- 1) **Wärmeverlust im Bereich Gesims?**
Gefahr eines Oberflächenkondensats?
- 2) Kondensat im Bauteil?

U-Wert:

Dach neu (inhomogen): 0,12 W/m²K

Ziegelmauerwerk Bestand: 0,90 W/m²K

$f_{Rsi} = 0,86$ --> **OK**

$L = 1,39$ W/mK --> $\psi = -0,29$ W/mK

$l_{ges} = 18,65$ m --> $L_{\psi} = -5,43$ W/K

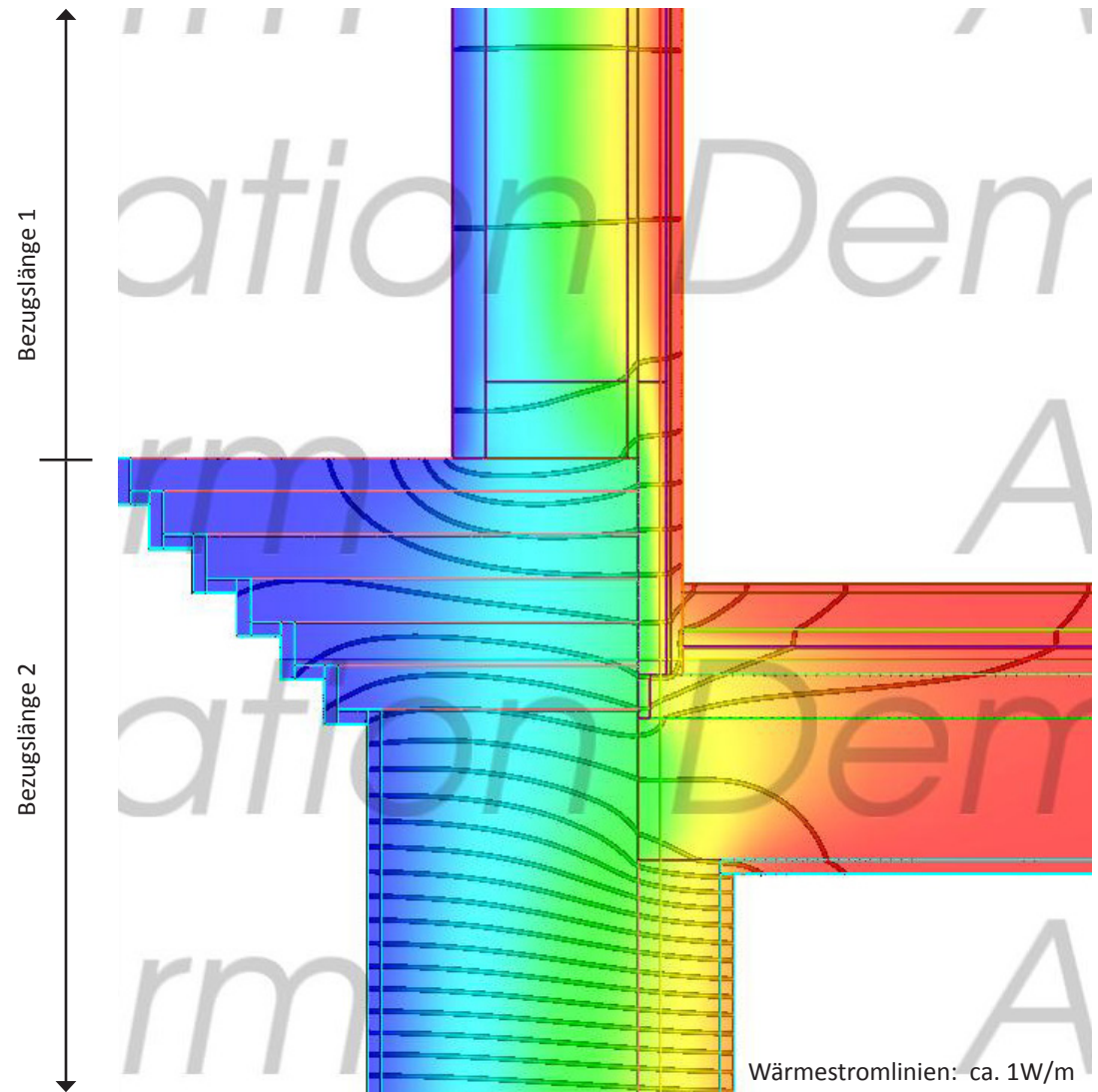

DETAIL DACHBODENAUFBAU

Fragestellung:

- 1) **Wärmeverlust im Bereich Gesims?**
Gefahr eines Oberflächenkondensats?
- 2) Kondensat im Bauteil?

U-Wert:

Dach neu (inhomogen): 0,12 W/m²K

Ziegelmauerwerk Bestand: 0,90 W/m²K

$f_{Rsi} = 0,86$ --> **OK**

$L = 1,39$ W/mK --> $\psi = -0,29$ W/mK

$l_{ges} = 18,65$ m --> $L_{\psi} = -5,43$ W/K

andere Bezugslänge:

--> $\psi = 0,017$ W/mK

$l_{ges} = 18,65$ m --> $L_{\psi} = 0,31$ W/K

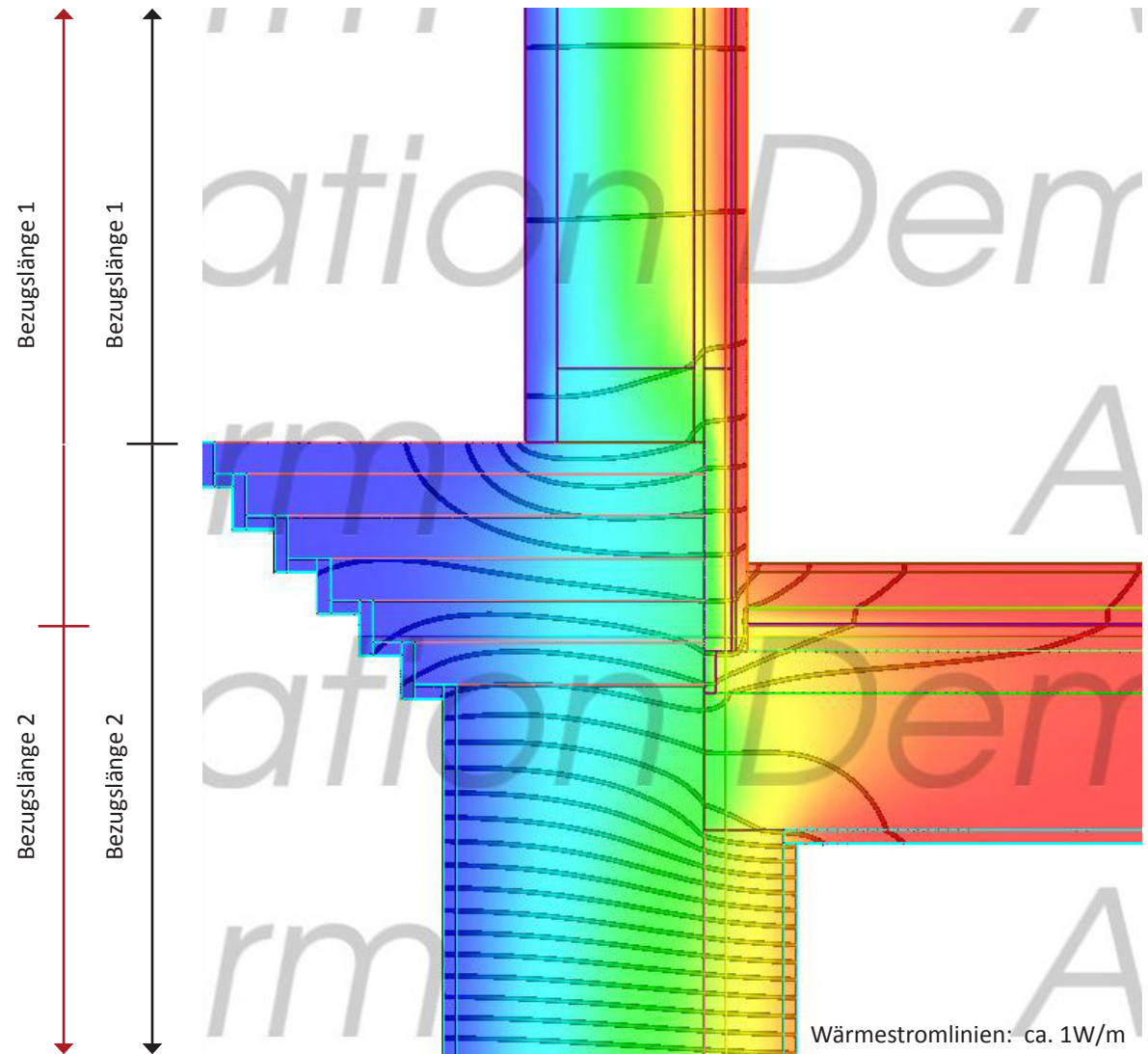

DETAIL DACHBODENAUFBAU

Fragestellung:

- 1) Wärmeverlust im Bereich Gesims?
Gefahr eines Oberflächenkondensats?
- 2) **Kondensat im Bauteil?**

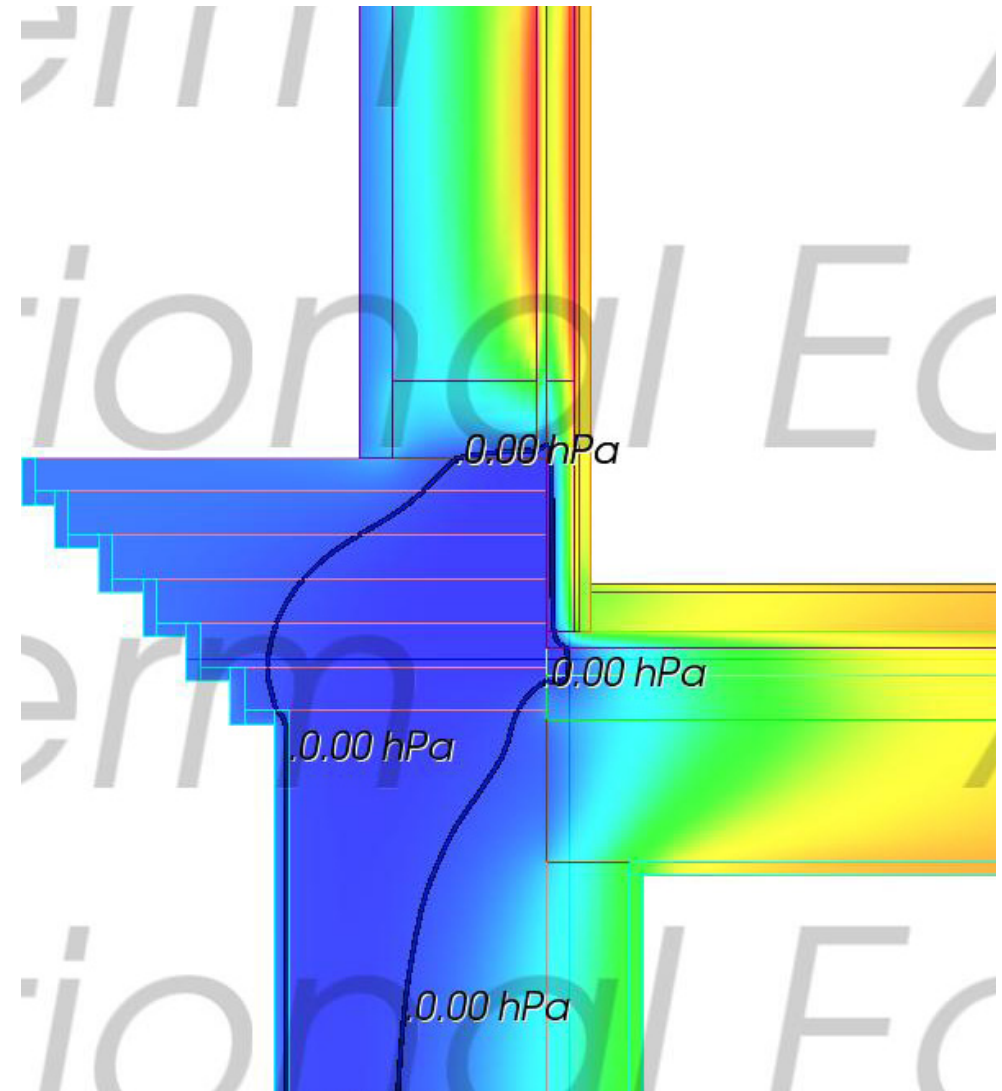

DETAIL DACHBODENAUFBAU

Fragestellung:

- 1) Wärmeverlust im Bereich Gesims?
Gefahr eines Oberflächenkondensats?
- 2) **Kondensat im Bauteil?**

--> kritisch im Bereich der Dämmung (Schafwolle)

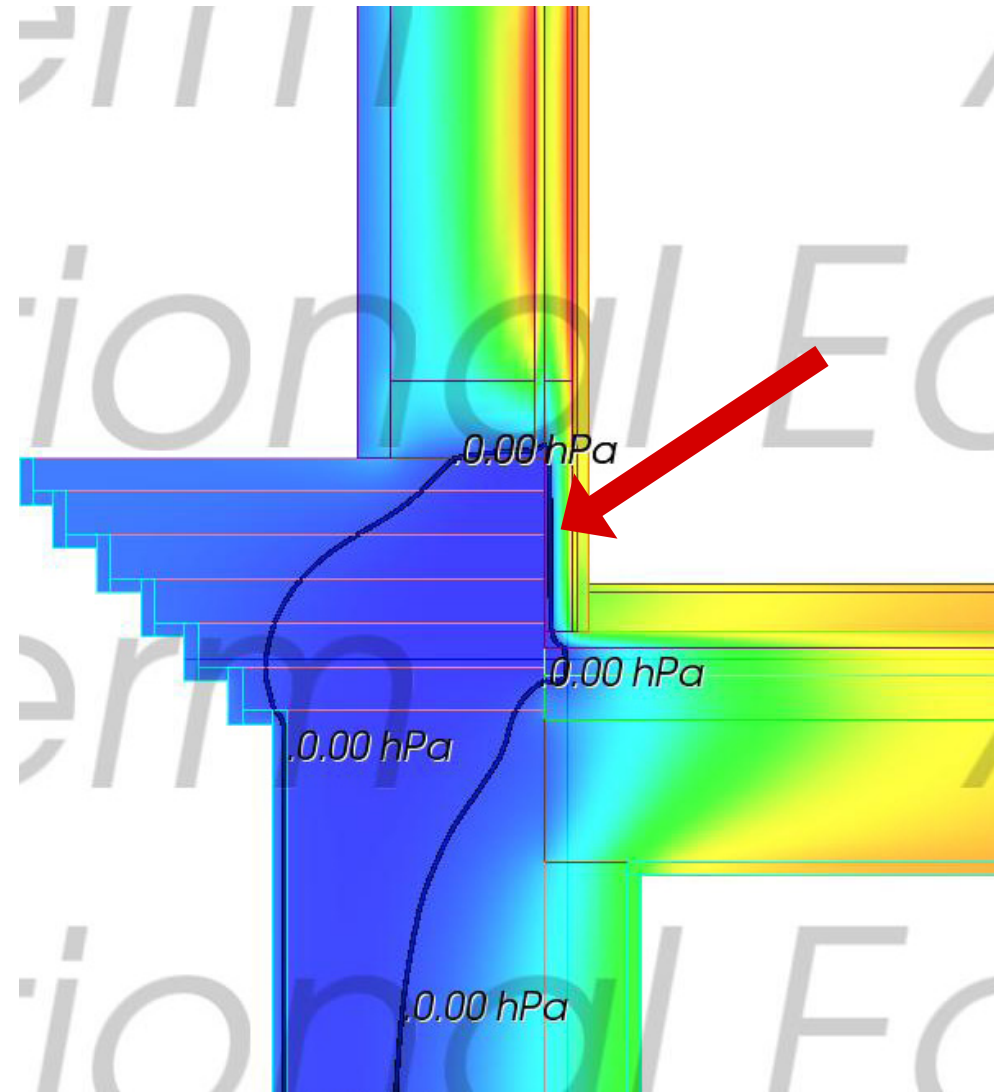

DETAIL DACHBODENAUFBAU

Fragestellung:

1) Wärmeverlust im Bereich Gesims?
Gefahr eines Oberflächenkondensats?

2) **Kondensat im Bauteil?**

--> kritisch im Bereich der Dämmung (Schafwolle)

--> Maßnahme: partielle Dampfbremse

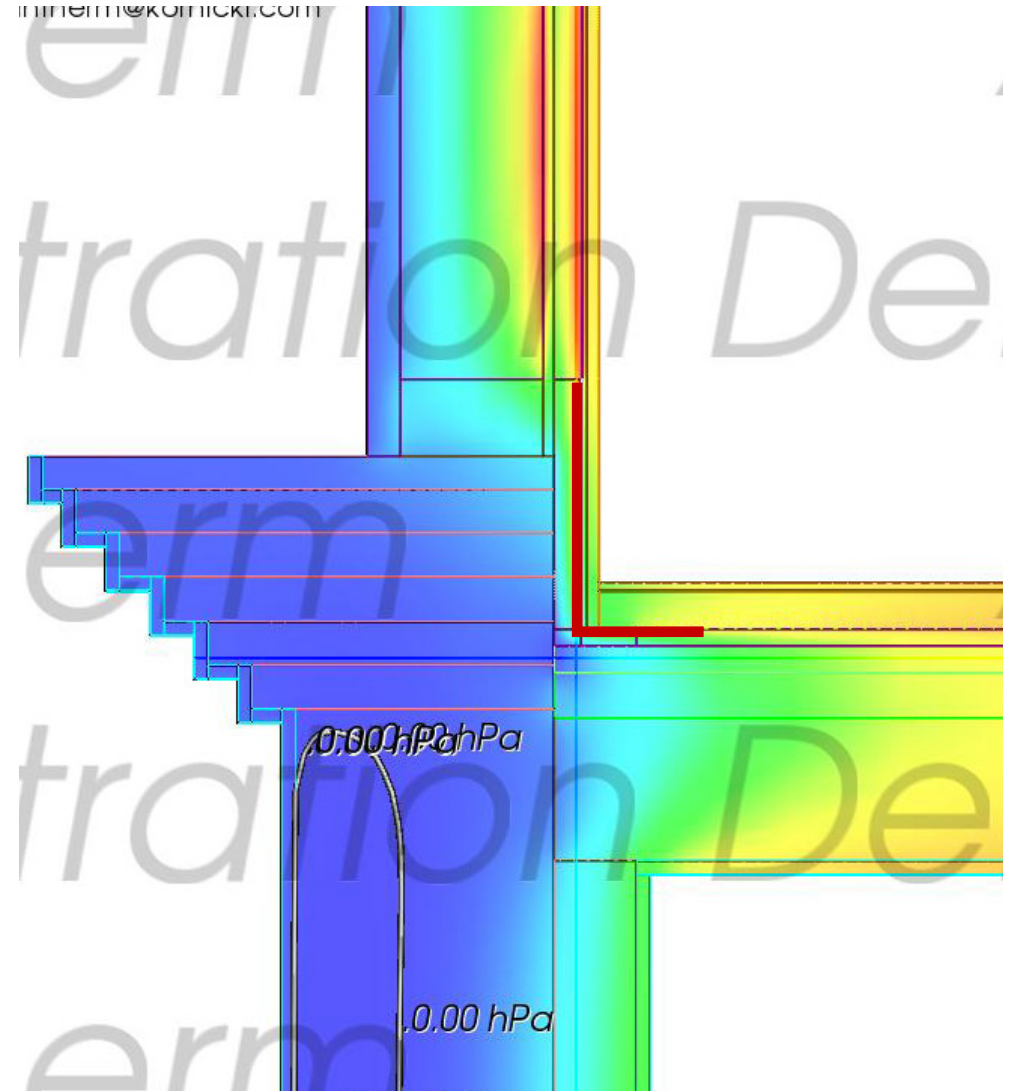

DETAIL DACHBODENAUFBAU - 3D: Anschluss an Feuermauer

Feuermauer im DG-Ausbau wird gedämmt

Fragestellung:

--> negative Auswirkung auf Deckenkonstruktion (Doppelbaumdecke) hinsichtlich Kondensat?

DETAIL DACHBODENAUFBAU - 3D: Anschluss an Feuermauer

Feuermauer im DG-Ausbau wird gedämmt

Fragestellung:

--> negative Auswirkung auf Deckenkonstruktion (Doppelbaumdecke) hinsichtlich Kondensat?

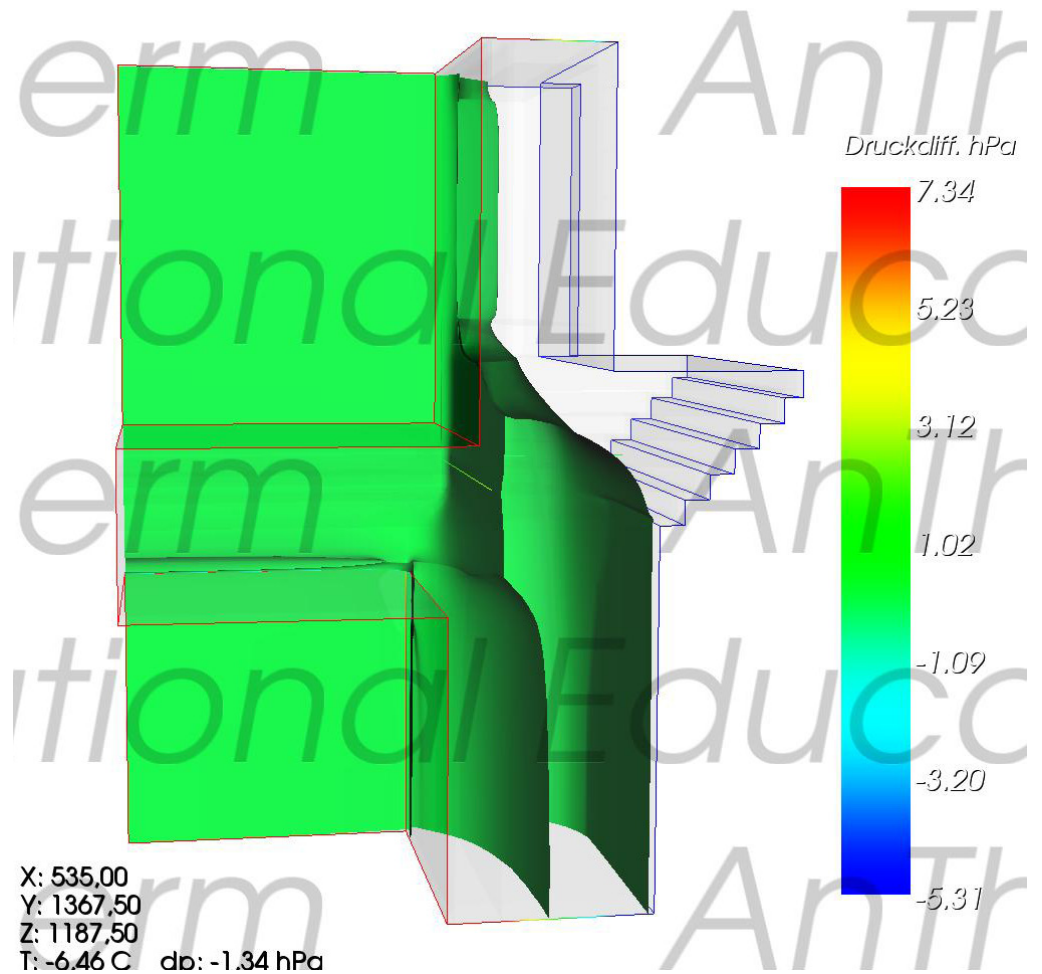

DETAIL DACHBODENAUFBAU - 3D: Anschluss an Feuermauer

Feuermauer im DG-Ausbau wird gedämmt

Fragestellung:

--> negative Auswirkung auf Deckenkonstruktion (Doppelbaumdecke) hinsichtlich Kondensat?

--> was passiert wirklich?

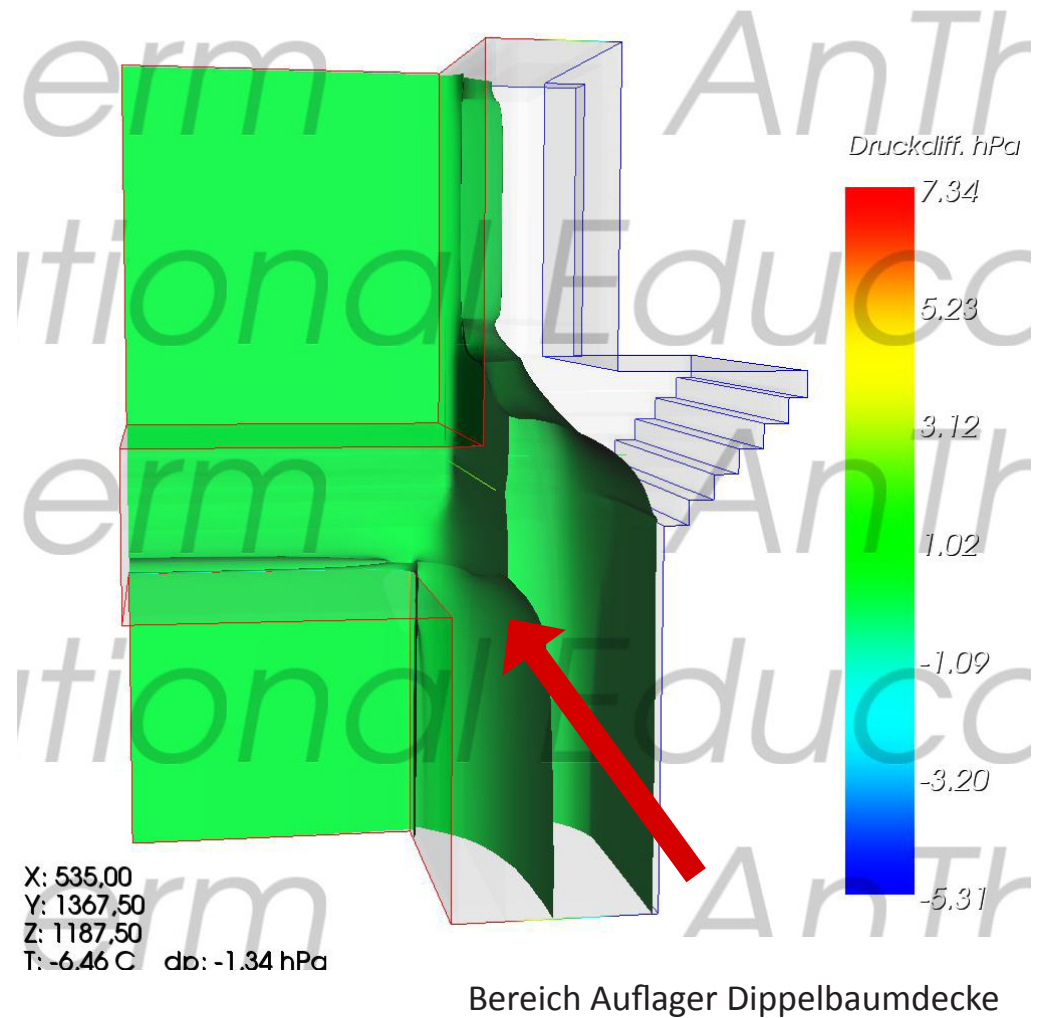

DETAIL DACHBODENAUFBAU - 3D: Anschluss an Feuermauer

Feuermauer im DG-Ausbau wird gedämmt

Fragestellung:

--> negative Auswirkung auf Deckenkonstruktion (Doppelbaumdecke) hinsichtlich Kondensat?

--> was passiert wirklich?

--> **Vergleich mit Bestand**

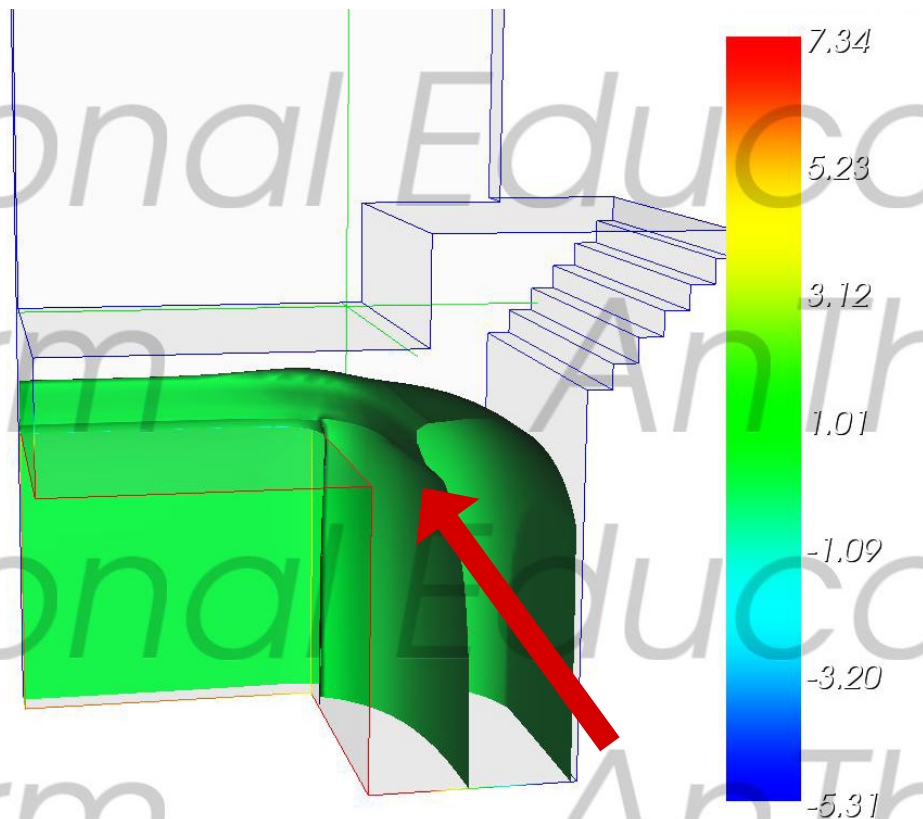

X: 535,00
Y: 1367,50
Z: 1087,50
T: -9,72 C dp: 0,50 hPa

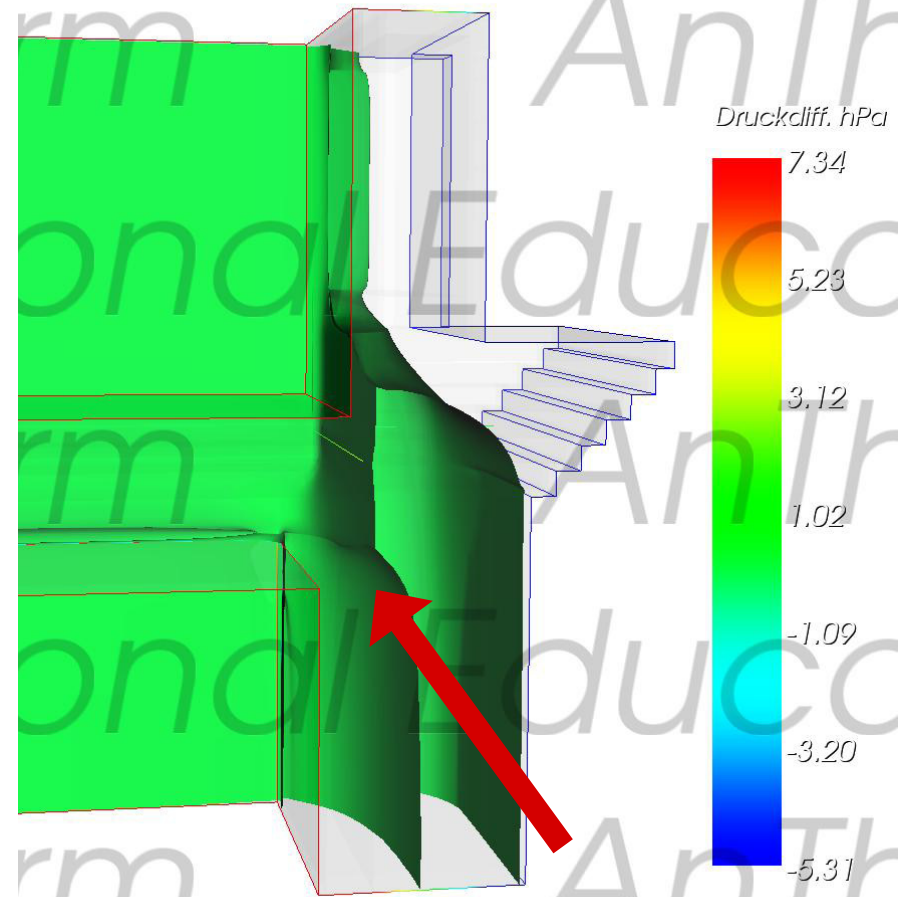

db: -1.34 hPa

Bereich Auflager Doppelbaumdecke

DETAIL DACHBODENAUFBAU - 3D: Anschluss an Feuermauer

Feuermauer im DG-Ausbau wird gedämmt

Fragestellung:

--> negative Auswirkung auf Deckenkonstruktion (Doppelbaumdecke) hinsichtlich Kondensat?

--> was passiert wirklich?

--> Vergleich mit Bestand

Schlussfolgerung:

im Zuge des Umbaus müssen die Doppelbaumköpfe geprüft werden, wenn keine Schäden ersichtlich, wird auch der Ausbau keine Verschlechterung bringen.

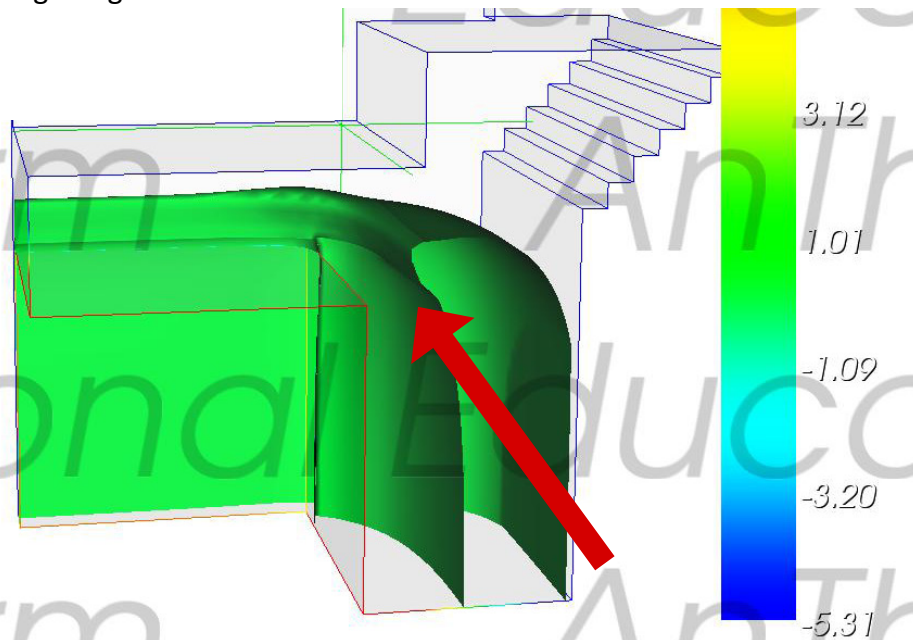

X: 535,00
Y: 1367,50
Z: 1087,50
T: -9,72 C db: 0,50 hPa

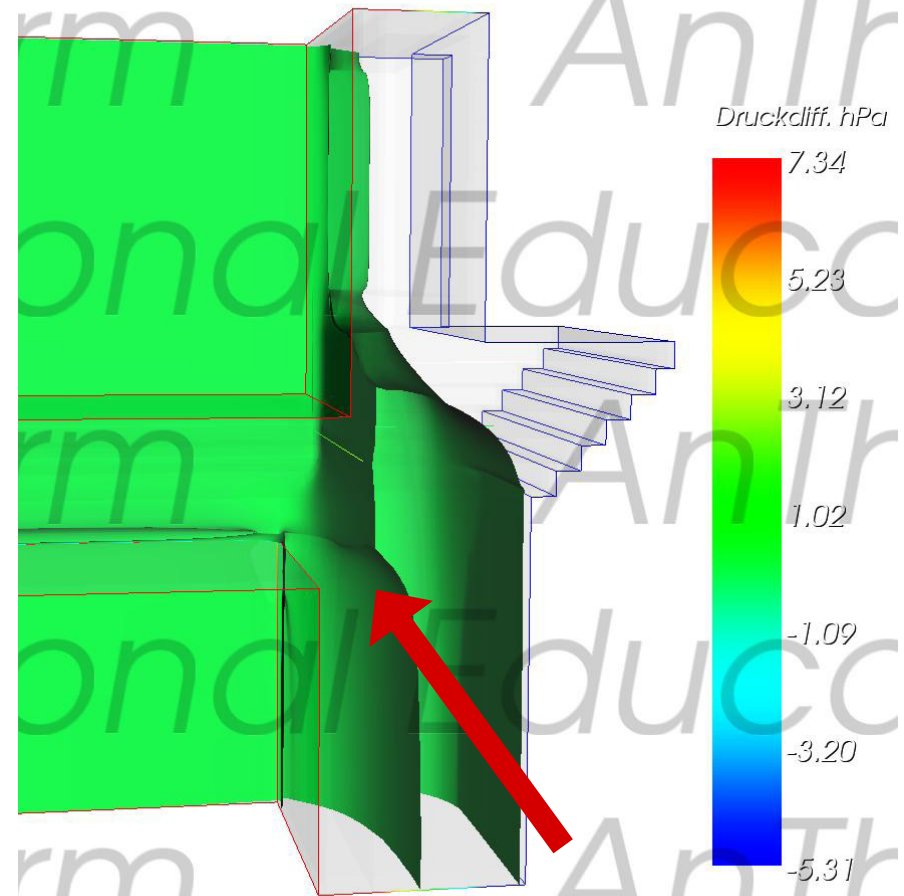

db: -1.34 hPa

Bereich Auflager Doppelbaumdecke